

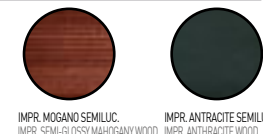

COLORI STANDARD — STANDARD COLORS

IMPR. MOGANO SEMILUC.  
IMPR. SEMI-GLOSSY MAHOGANY WOODIMPR. ANTRACITE SEMILUC.  
IMPR. ANTHRACITE WOOD

Продажа маркиз и зонтов в Беларуси  
[WWW.MARKIZ.BY](http://WWW.MARKIZ.BY)

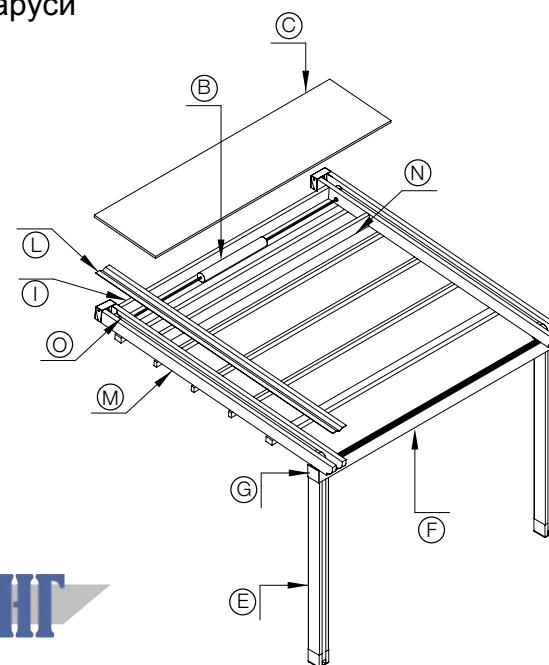

АС-ИНЖЕНЕРИИГ

 Struttura ombreggiante in legno di pino lamellare con tenda richiudibile ad impacchettamento, formata da un telo (teso quando aperta) fissata ad un sistema di traversi, carrelli e guide che ne permettono lo scorrimento orizzontale. Le parti in legno sono impregnate a pressione con preservante a base di rame privo di cromati ed arsenico (impregnazione certificata in classe 3 UNI EN 335-1). Su richiesta è possibile installare il sistema antigoccia per la protezione della pioggia.

Il Sistema grondaia ed il pluviale sono integrati nella struttura.

La formazione di condensa sul telo non è da considerarsi difetto, si tratta di un fenomeno naturale.

 Shady structure in lamellar pinewood with packaging retractable awning, in fabric made (tight when opened) fixed to crossbar profiles, trolleys and guides system which permit the horizontal sliding. The wooden parts are impregnated under pressure with a protection with base of copper lacking in chromates and arsenic (impregnation certified under Class 3 UNI EN 335-1). On request it is possible to install the antidrop system for the rain protection.

The drainpipe and rain system are integrated into the structure.

The development of condensation on the fabric is natural and not to be considered as a defect.

 Eine Sonnenschutzstruktur aus Kiefernholz mit einer textilen Faltüberdachung, die beim Ausfahren gespannt wird. Diese ist in einem System, aus Querträgern, Laufkatzen und Führungsschienen bestehend, befestigt sodass ein waagerechter Lauf der Abdeckung möglich ist. Die Holzteile sind mit Verwendung von Schutzmitteln aus chromfreiem Kupfer und ohne Arsen unter Druckimpregniert (in Klasse 3 UNI EN 335-1 zertifizierte Imprägnierung). Auf anfrage ist es möglich ein abdichtungskeder für regenschutz zu installieren.

Das Dachrinnensystem und das Regensystem sind in die Struktur integriert. Die Entwicklung von Kondensation auf den Stoff ist nicht ein Defekt, sondern ist natürlich.

 Structure pergola en bois lamelle de pin avec toile retractable par empaquetement. Formée d'une toile (tendue une fois ouverte) reliée à un système composé par de traverses, de chariots, et de coulisses qui permettent un déplacement horizontal de la toile. Les parties en bois sont traitées à pression avec une protection à base de cuivre sans chrome et arsenic (impregnation certifiée dans la classe 3 UNI EN 335-1). Sur demande il est possible d'intégrer le système antigoutte pour une protection de la pluie.

Le Système de gouttière et du tuyau de descente des eaux de pluie est intégré dans la structure.

Le développement de condensation sur le tissu n'est pas considéré un défaut, c'est un phénomène naturel.

 Estructura para protección solar de madera de pino laminado con toldo que se puede cerrar, fabricado con un tejido (estirado cuando está abierto) fijado a un sistema de perfiles transversales, carritos y guías que permiten el movimiento horizontal. Las partes de madera son impregnadas a presión con protección a base de cobre carente de ésteres de ácido crómico y arsénico (impregnación certificada de clase 3 UNI EN 335-1). A petición es posible colocar el sistema antigota para la protección de la lluvia.

Los Sistemas de canalización y pluvial están incluidos en la estructura.

La formación de agua de condensación no es un defecto sino un fenómeno natural.

C Tettuccio copritenda  
B Comando di movimentazione elettrico  
L Profilo copriguida  
I Traversa supporto motore  
O Guida di scorrimento  
M Trave portante supporto guida  
F Trave frontale  
E Pilastro  
N Traversa supporto tettuccio  
G Grondaia

C Protection hood  
B Moving electrical control  
L Cover guide profile  
I Supporting motor crossbar profile  
O Sliding guide  
M Supporting guide body bolster  
F Frontal girder  
E Pilar  
N Supporting hood crossbar profile  
G Gutter

C Schutzdach der Markise  
B Elektrische Bedienung  
L Schutzprofil für Führungsschiene  
I Querträgerbalken für den Motor  
O Laufschiene  
M Führungsschienenenträgerbalken  
F Frontbalken  
E Pfosten  
N Querträgerbalken für das Schutzdach  
G Dachrinne

C Auvent de protection  
B Commande pour le manoeuvre électrique  
L Profil couvre glissière  
I Profil de traverse support moteur  
O Glissière pour le glissement  
M Poutre portante support glissière  
F Poutre frontale  
E Pilier  
N Profil de traverse support auvent  
G Gouttière

C Tejadillo cubretoldo  
B Mando de movimiento eléctrico  
L Perfil cubreguia  
I Perfil transversal soporte motor  
O Guia de desplazamiento  
M Viga portante soporte guía  
F Viga frontal  
E Pies  
N Perfil transversal soporte tejadillo  
G Alero



Schema tecnico generale/General technical plan/Allgemein-technisches Schema/Plan technique général/Dibujo tecnico general

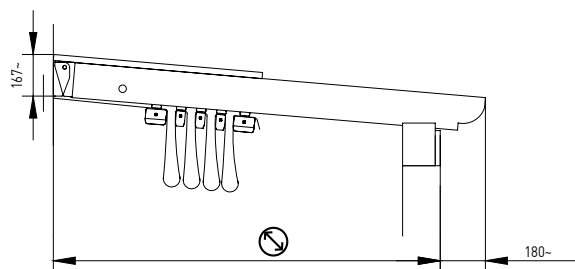

Larghezza interasse guide/Guides interaxis width/Breite des Achsabstandes der Führungsschienen/Largeur entraxe coulisses/Línea guía intereje

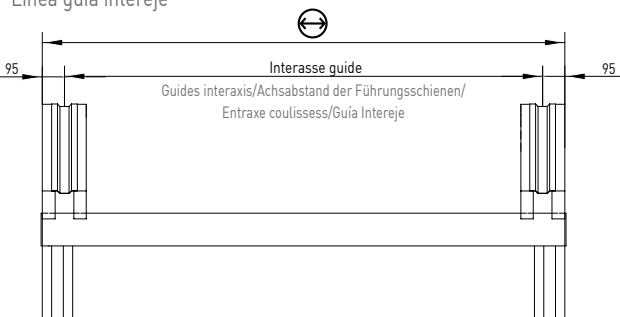

Dimensioni profili/Profiles dimensions/Profilabmessungen/Mesures profils/Dimensiones perfiles

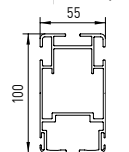

Guida  
Guide  
Führungsschiene  
Glissière  
Guía

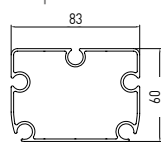

Terminale  
Terminal bar profile  
Fallstange  
Barre de charge  
Terminal

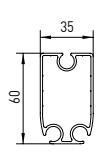

Traverso  
Porta Tessuto  
Fabric carrying  
Crossbar profile  
Stoffquerträger  
Profil de traverse  
porte tissu  
Palillo



Sezione travi/Girders section/Balkenquerschnitt/Section poutres/Sección viga

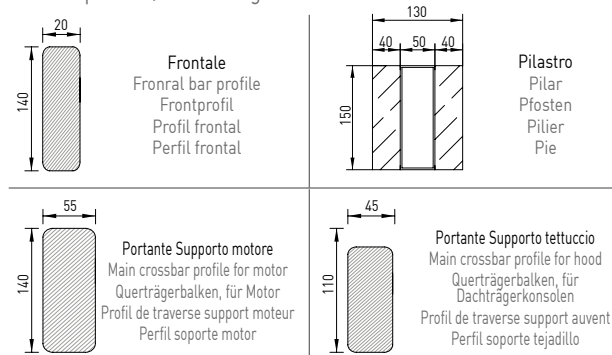

Attacchi a terra/Ground connections/Bodenbefestigungen/Fixations au sol/Fijaciones a suelo

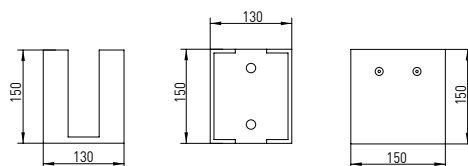

Applicazione a soffitto/Ceiling installation/Deckenmontage/Pose au plafond/Instalación a techo

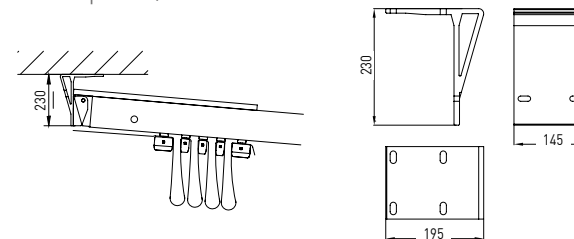

Applicazione a parete/Wall installation/Wandmontage/Pose au mur/Instalación a pared

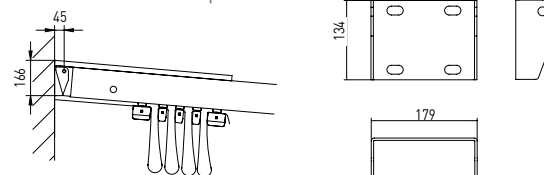

Per tabelle pendenze vedi pag. 210/215 - For slope tables please see page 210/215 - Für Neigungstabellen siehe S. 210/215 - Pour les tableaux des différences de niveau, voir p. 210/215 - Para las tablas de inclinación véase pág. 210/215

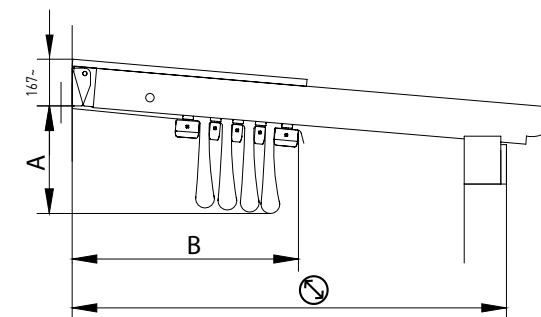

Valori indicativi degli ingombri del telo e del numero di traversi portatelo. Attenzione: i valori esposti possono variare a seconda della pendenza.

Indicative values of the fabric encumbrance and the number of the fabric carrying crossbar profiles. Attention: the indicated values may change according to the inclination.

Richtwerte der Ausmaße des Tuches und der Anzahl der Stoffquerträger Achtung: die angegebenen Werte können sich je nach Gefälle ändern.

Valeurs indicatives des encombrements de la toile et du nombre de profils de traverse porte tissu. Attention: les valeurs peuvent changer selon la pente

Valores indicativos de las dimensiones del tejido y del número de palillos. Atención: los valores indicados pueden cambiar según la inclinación.

	A cm	B cm	N
250	34	44	5
300	37	44	5
350	39	49	6
400	39	54	7
450	39	60	8/10
500	39	65	9/13
550	40	70	10
600	43	70	10
650	43	75	11

N Numero traversi (compreso terminali). Misura massima interasse traversi portatelo 58 cm.

N Crossbar profile numbers (terminals included). Maximum interaxis fabric carrying cross bar profiles measure cm 58.

N Anzahl der Querträger (inklusive Fallstangen). Maximaler Achsabstand der Stofftragerschienen cm 58.

N Nombre profils de traverse (compris barres de charge). Mesure maximale entraxe profils traverse porte tissu cm 58.

N Numero de perfiles transversales (terminales incluidos). Medida máxima intereje perfiles transversales para lona cm 58.